

アイテール SA-01

特徴

中空層防水効果で性能UP

- ▶▶▶ 雨の受入限界風速50m/s (通気カプラー使用せず、アイテール単独での自社試験データ)
- ▶▶▶ 一体成型製造で防水性向上

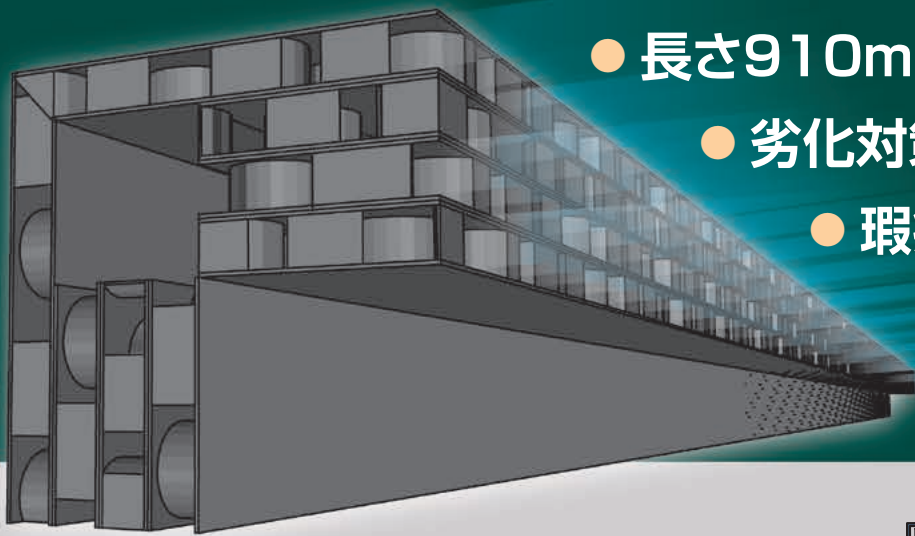

- 長さ910mmで納まりもバッチリ
- 劣化対策等級3対応
- 瑕疵担保履行法に最適
- ベランダ、パラペット、ケラバ、軒先対応

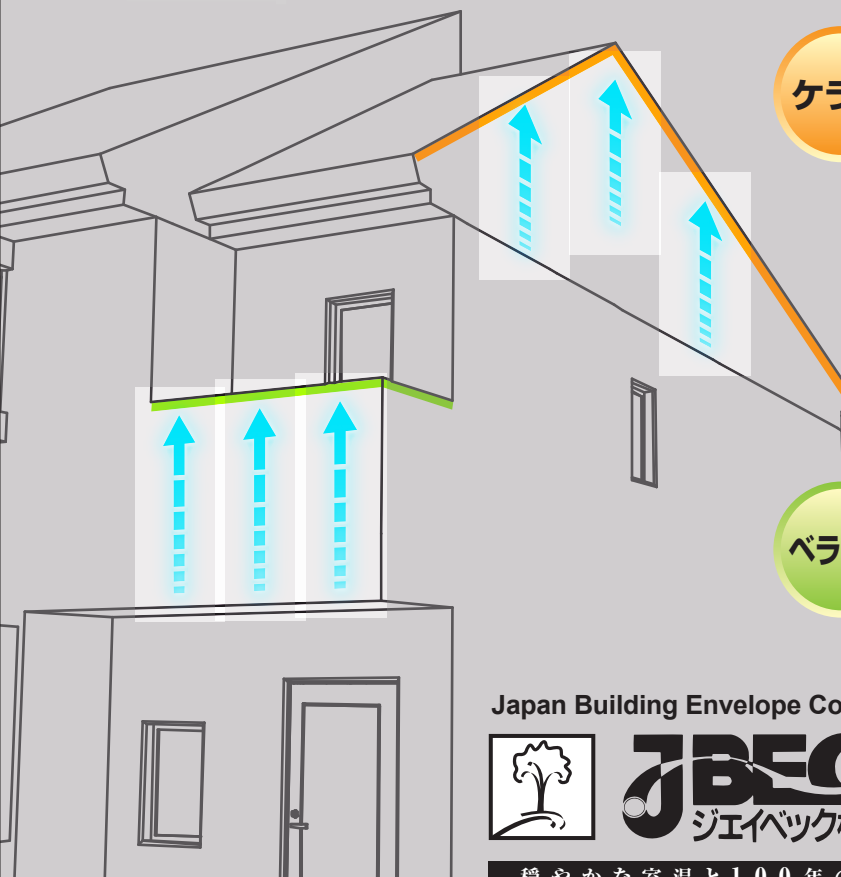

ケラバ

ベランダ

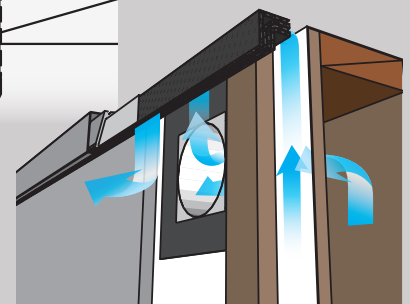
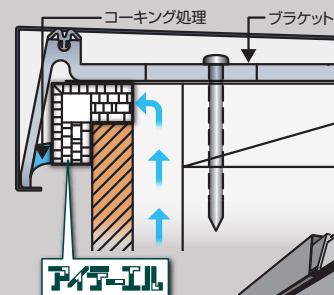
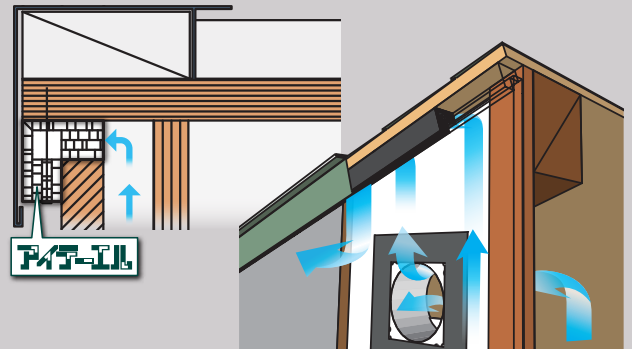

Japan Building Envelope Conditioning Knowhow



JBECK
 ジェイベック株式会社



穏やかな室温と100年の耐久性を求めて

標準施工図

ベランダ

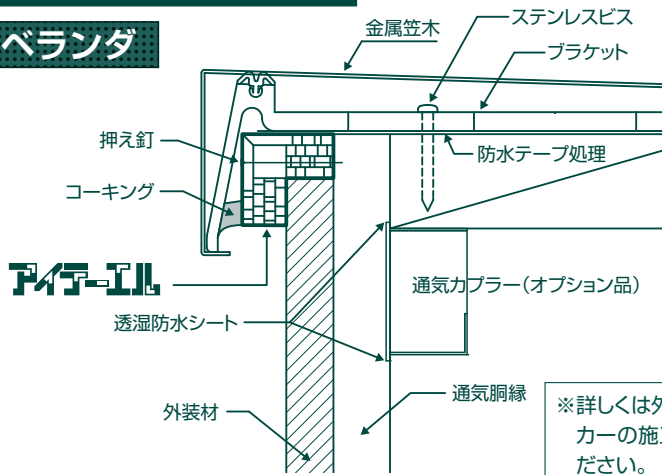

ケラバ

アイテール

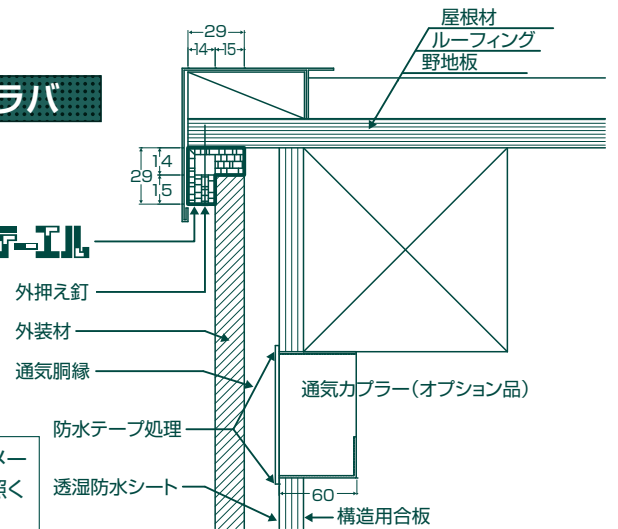

※詳しくは外装材、笠木メーカーの施工方法を参照ください。

アイテール防水防雪のメカニズム

①掃気性能



②千鳥円柱構造

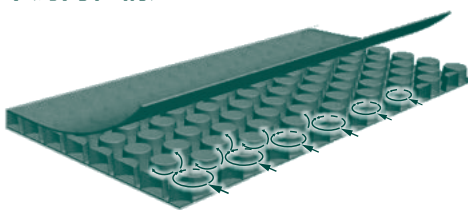

③防水膜

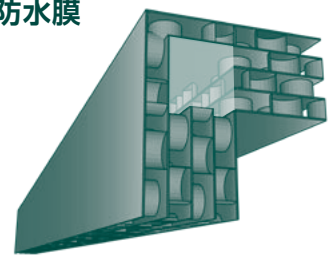

寸法図

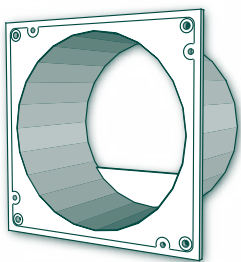
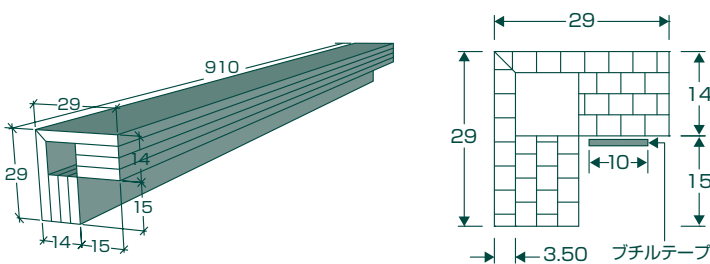

■オプション品

品名	通気カプラー
寸法	φ97.5×W107×H107×D62.5 mm
有効換気面積cm ²	69 cm ² /個
材質	ABS樹脂
色	ホワイト
入数	10個/ケース
定価	10,000円/ケース(税抜)

仕様

品名	アイテール
寸法	W 29×H 29×L 910 mm
材質	耐候性ポリプロピレン+プチルテープ
有効換気面積	82.8cm ² /本 91.0cm ² /m
有効開口面積	$\alpha A = 14.887 \times V^{0.0418}$
入数	12本
価格	定価 1,980円/本 ケース12本入 23,760円(税抜)
梱包	フィルム梱包

Japan Building Envelope Conditioning Knowhow



穏やかな室温と100年の耐久性を求めて

本社/新潟営業所 〒950-0863 新潟市東区卸新町1丁目2059-5
TEL (025) 250-8900 FAX (025) 250-8877

札幌支店 〒007-0801 札幌市東区東苗穂1条2丁目3-9
TEL (011) 781-8201 FAX (011) 783-6166

東北営業所 〒020-0066 盛岡市上田3丁目14-26 荒川ビル
TEL (019) 621-8180 FAX (019) 621-8190

秋田事務所 〒010-1423 秋田市仁井田字大野1
TEL (018) 892-6080 FAX (018) 892-6085

東京営業所 〒160-0022 東京都新宿区新宿1-6-8 鈴木ビル
TEL (03) 3357-5755 FAX (03) 3357-5589

名古屋営業所 〒465-0025 名古屋市名東区上社5丁目1706 グレース上社303
TEL (052) 709-2770 FAX (052) 709-2771

大阪営業所 〒564-0052 大阪府吹田市広芝町9-12第11マイダビル605
TEL (06) 6368-2040 FAX (06) 6368-2041

九州支店 〒813-0043 福岡市東区名島3丁目34-11
TEL (092) 674-3688 FAX (092) 674-3687

円山研究所 [往雲館] 〒064-0944 札幌市中央区円山西町10丁目4-5
TEL・FAX (011) 612-6335

<http://www.jbeck.co.jp>

●カタログ製品の色は印刷物ですので実際とは多少異なります。●掲載の製品の色は、印刷条件などにより実際の製品の色と多少異なる場合がありますので予めご了承ください。●このカタログは2016年8月現在のものです。
●当カタログの製品、デザイン他は、改善等のため予告なく変更する場合があります。●詳しい施工方法および納まり、注意事項等につきましては、施工説明書をご覧ください。